



ПРИТОЧНО-ВЫТЯЖНАЯ УСТАНОВКА С УТИЛИЗАЦИЕЙ ТЕПЛА

Freshbox 100

RU

РУКОВОДСТВО ПОЛЬЗОВАТЕЛЯ



BLAUBERG
Ventilatoren

СОДЕРЖАНИЕ

Требования безопасности	2
Назначение	4
Комплект поставки	4
Основные технические характеристики	5
Устройство и принцип работы.....	6
Монтаж и подготовка к работе.....	7
Подключение	10
Управление	11
Техническое обслуживание.....	16
Устранение неисправностей.....	17
Правила хранения и транспортировки	17
Гарантии изготовителя	18
Свидетельство о приемке	19
Информация о продавце	19
Свидетельство о монтаже	19
Гарантийный талон.	19

Руководство пользователя объединено с техническим описанием, инструкцией по эксплуатации и паспортом, содержит сведения по установке и монтажу приточно-вытяжной установки с утилизацией тепла Freshbox 100 (далее по тексту – установка, в разделах «Требования безопасности», «Гарантии изготовителя», предупреждающих и информационных блоках – изделие).

ТРЕБОВАНИЯ БЕЗОПАСНОСТИ

Перед началом эксплуатации и монтажом изделия внимательно ознакомьтесь с руководством пользователя.

При монтаже и эксплуатации изделия должны выполняться требования руководства, а также требования всех применимых местных и национальных строительных, электрических и технических норм и стандартов.

Обязательно ознакомьтесь с предупреждениями в руководстве, поскольку они содержат сведения, касающиеся вашей безопасности.

Несоблюдение правил и предупреждений руководства может привести к травме пользователя или повреждению изделия.

После прочтения руководства пользователя сохраняйте его в течение всего времени использования изделия.

При передаче управления другому пользователю обязательно обеспечьте его руководством.

Значение символов, применяемых в руководстве:

	ВНИМАНИЕ!
	ЗАПРЕЩАЕТСЯ!

МЕРЫ ПРЕДОСТОРОЖНОСТИ ПРИ МОНТАЖЕ И ЭКСПЛУАТАЦИИ ИЗДЕЛИЯ



- При монтаже изделия обязательно отключите сеть электропитания.



- Соблюдайте осторожность при распаковке изделия.



- Не прокладывайте сетевой шнур изделия вблизи отопительного/нагревательного оборудования.



- Соблюдайте технику безопасности во время работы с электроинструментом при монтаже изделия.

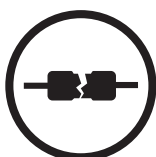

- Не используйте поврежденное оборудование и проводники при подключении изделия к электросети.



- Не эксплуатируйте изделие за пределами диапазона температур, указанных в руководстве пользователя.
- Не эксплуатируйте изделие в агрессивной и взрывоопасной среде.



- Не прикасайтесь мокрыми руками к устройствам управления.
- Не производите монтаж и техническое обслуживание изделия мокрыми руками.



- Не мойте изделие водой.
- Избегайте попадания воды на электрические части изделия.



- Не допускайте детей к эксплуатации изделия.



- При техническом обслуживании изделия отключите его от сети питания.



- Не храните вблизи изделия взрывоопасные и легковоспламеняющиеся вещества.



- При появлении посторонних звуков, запаха, дыма отключите изделие от сети питания и обратитесь в сервисный центр.



- Не открывайте изделие во время работы.



- Не направляйте поток воздуха от изделия на источники открытого огня.



- Не перекрывайте воздушный канал во время работы изделия.



- При длительной эксплуатации изделия время от времени проверяйте надежность монтажа.



- Не садитесь на изделие и не ставьте другие предметы.



- Используйте изделие только по его прямому назначению.



**ПО ОКОНЧАНИИ СРОКА СЛУЖБЫ ИЗДЕЛИЕ ПОДЛЕЖИТ ОТДЕЛЬНОЙ УТИЛИЗАЦИИ.
НЕ УТИЛИЗИРУЙТЕ ИЗДЕЛИЕ ВМЕСТЕ С НЕОТСОРТИРОВАННЫМИ ГОРОДСКИМИ ОТХОДАМИ.**

НАЗНАЧЕНИЕ

Установка представляет собой устройство по сбережению тепловой энергии путем утилизации тепла и является одним из элементов энергосберегающих технологий помещений.

Установка предназначена для создания постоянного воздухообмена посредством механической вентиляции в частных домах, офисах, гостиницах, кафе, конференц-залах и других бытовых и общественных помещениях, а также рекуперации тепловой энергии удаляемого из помещения воздуха для подогрева приточного очищенного воздуха.



ИЗДЕЛИЕ НЕ ПРЕДНАЗНАЧЕНО ДЛЯ ИСПОЛЬЗОВАНИЯ ДЕТЬМИ, ЛИЦАМИ С ПОНИЖЕННЫМИ СЕНСОРНЫМИ ИЛИ УМСТВЕННЫМИ СПОСОБНОСТЯМИ, А ТАКЖЕ ЛИЦАМИ, НЕ ПОДГОТОВЛЕННЫМИ СООТВЕТСТВУЮЩИМ ОБРАЗОМ.

К РАБОТАМ С ИЗДЕЛИЕМ ДОПУСКАЮТСЯ СПЕЦИАЛИСТЫ ПОСЛЕ СООТВЕТСТВУЮЩЕГО ИНСТРУКТАЖА.

ИЗДЕЛИЕ ДОЛЖНО БЫТЬ УСТАНОВЛЕНО В МЕСТАХ, ИСКЛЮЧАЮЩИХ САМОСТОЯТЕЛЬНЫЙ ДОСТУП ДЕТЕЙ.

Установка рассчитана на продолжительную работу без отключения от электросети.

Перемещаемый воздух не должен содержать горючих или взрывных смесей, химически активных испарений, липких веществ, волокнистых материалов, крупной пыли, сажи, жиров или сред, которые способствуют образованию вредных веществ, например, яды, пыль, болезнетворные микроорганизмы.

КОМПЛЕКТ ПОСТАВКИ

Установка	1 шт.
Руководство пользователя	1 шт.
Шаблон	1 шт.
Крепежный комплект	1 шт.
Патрубок	1 шт.
Упаковочный ящик	1 шт.

ОСНОВНЫЕ ТЕХНИЧЕСКИЕ ХАРАКТЕРИСТИКИ

Установка предназначена для использования в помещении при температуре окружающего воздуха от +1 °С до +40 °С и относительной влажности до 80 %.

По типу защиты от поражения электрическим током установка относится к приборам класса 1 по ГОСТ 12.2.007.0-75.

Степень защиты от доступа к опасным частям и проникновения воды установки, собранной и подключенной к воздуховодам — IP22, двигателей установки — IP44.

Конструкция установки постоянно совершенствуется, поэтому некоторые модели могут отличаться от описанных в данном руководстве.

Технические характеристики		Freshbox 100			Freshbox E-100			Freshbox E1-100		
Макс. расход воздуха, м³/ч		30	60	100	30	60	100	30	60	100
Напряжение питания, В / 50/60 Гц		1 ~ 230								
Макс. мощность вентиляторов, Вт		12	21	45	12	21	45	12	21	45
Уровень звукового давления на расстоянии 3м, дБ(А)		13	27	39	13	27	39	13	27	39
Мощность электрического нагревателя, Вт		преднагрева			600			-		
		догрева			-			350		
Макс. ток установки, А	без электрического нагревателя	0,35			0,35			0,35		
	с электрическим нагревателем	-			3,08			1,94		
Температура перемещаемого воздуха, °С		от -25 до +50								
Материал корпуса		Окрашенная сталь								
Изоляция		10 мм (вспененная резина)								
Эффективность рекуперации, %		96	92	87	96	92	87	96	92	87
Тип рекуператора		Противоточный								
Материал рекуператора		Полистирол								
Приточный фильтр		G4, F8			G4, F8			G4, F8		
Вытяжной фильтр		G4								
Диаметр подключаемого воздуховода, мм		Ø 100								
Вес, кг		30,6			31			30,8		

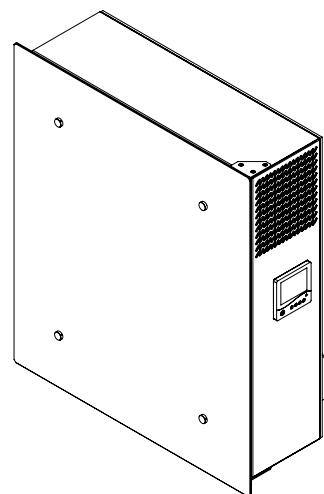
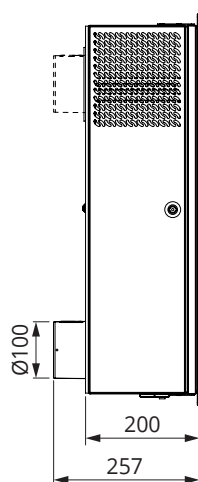
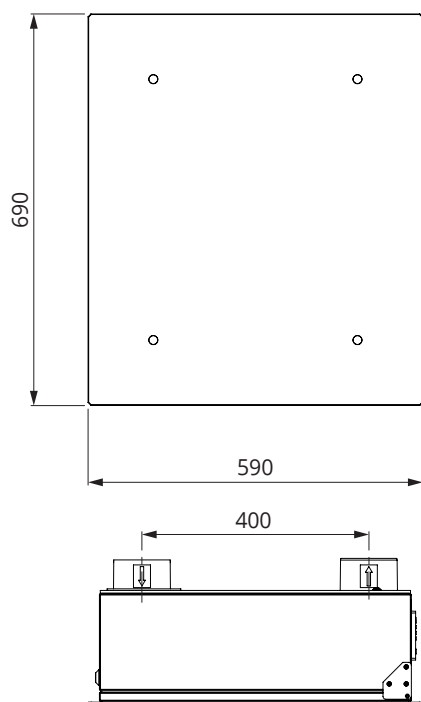

УСТРОЙСТВО И ПРИНЦИП РАБОТЫ

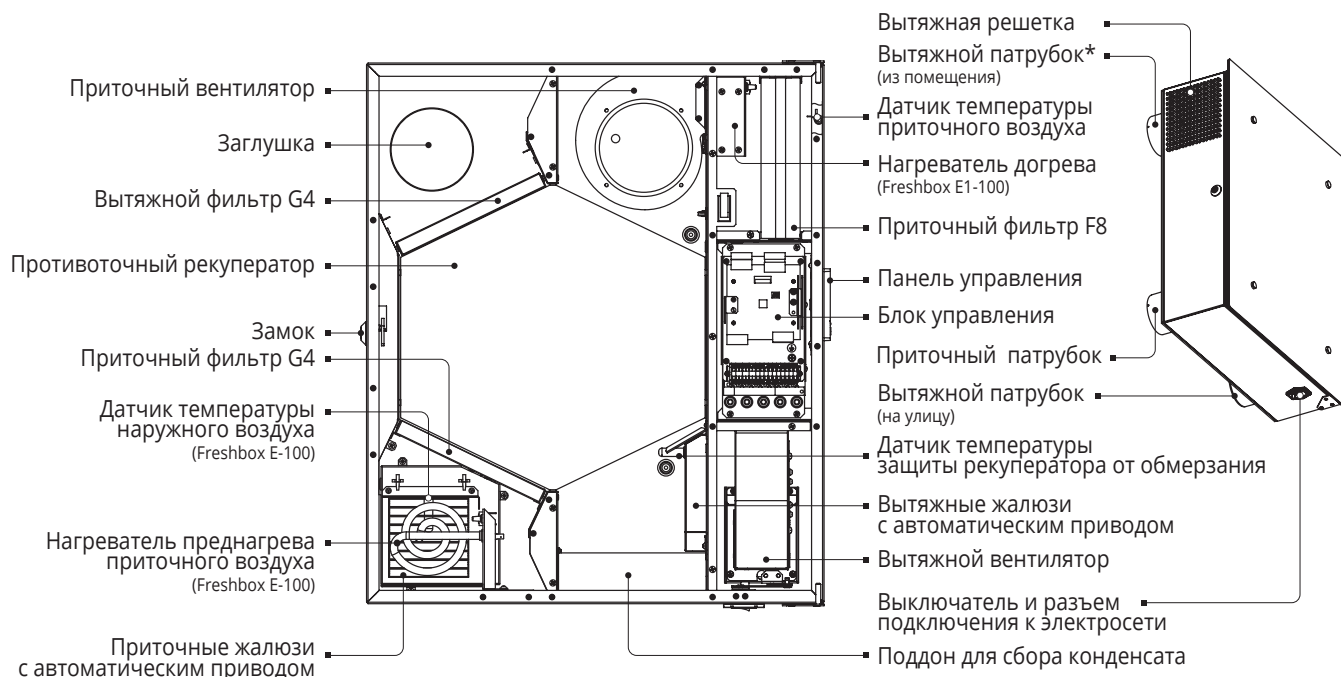

Теплый загрязненный воздух из помещения поступает в установку, где он очищается при помощи вытяжного фильтра, далее воздух проходит через рекуператор и при помощи вытяжного вентилятора по воздухопроводу удаляется на улицу. Чистый холодный воздух с улицы по воздуховодам поступает в установку, где он очищается при помощи приточного фильтра, далее проходит через рекуператор и при помощи приточного вентилятора воздух подается в помещения.

В рекуператоре происходит обмен тепловой энергией теплого загрязненного воздуха, поступающего из помещения, с чистым холодным воздухом, поступающим с улицы, при этом потоки воздуха полностью разделены. Рекуперация тепла обеспечивает уменьшение потерь тепловой энергии, что приводит к уменьшению затрат на обогрев помещений в холодный период года.

В зависимости от модели установка оборудована электрическим нагревателем преднагрева или догрева приточного воздуха с защитой от перегрева. Нагреватель преднагрева предназначен для защиты рекуператора от обмерзания, расположен до рекуператора. Нагреватель догрева предназначен для дополнительного догрева приточного воздуха до более комфортной температуры, расположен после рекуператора. Нагреватели включаются и выключаются автоматически по показаниям соответствующих датчиков температуры.

В моделях установок без нагревателя преднагрева приточного воздуха защита рекуператора от обмерзания осуществляется автоматическим снижением скорости приточного вентилятора по показаниям датчика вытяжного воздуха. Вытяжной вентилятор работает на максимальной скорости.

В процессе работы установки из-за разницы температур приточного и вытяжного воздуха в рекуператоре образуется конденсат, который собирается в поддоне и удаляется из него на улицу через вытяжной воздухопровод при помощи трубки отвода конденсата.

Жалюзи автоматически открываются при включении двигателей вентиляторов и закрываются при их выключении.

*В установке предусмотрен монтаж дополнительного вытяжного патрубка для обслуживания дополнительного помещения, например, ванной комнаты. Патрубок входит в комплект поставки.

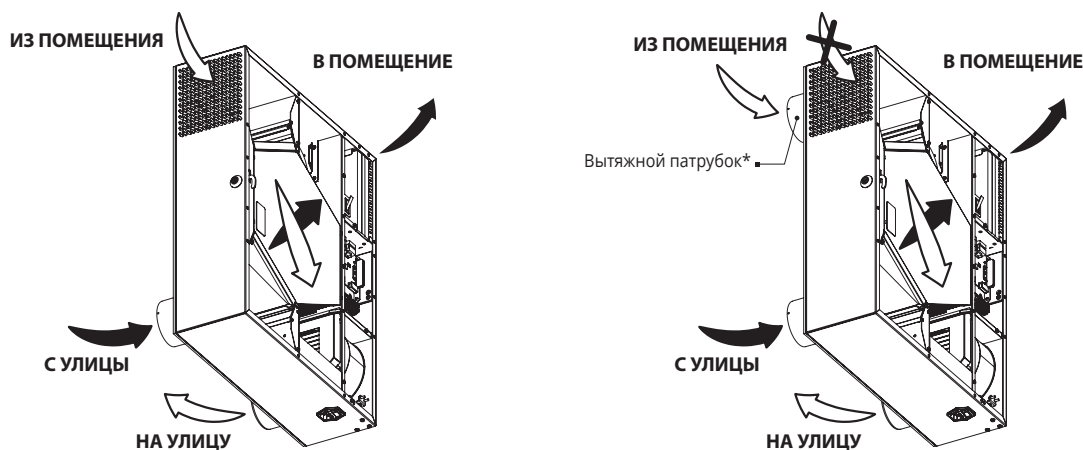

МОНТАЖ И ПОДГОТОВКА К РАБОТЕ



ПЕРЕД МОНТАЖОМ ИЗДЕЛИЯ ВНИМАТЕЛЬНО ОЗНАКОМЬТЕСЬ С РУКОВОДСТВОМ ПОЛЬЗОВАТЕЛЯ!

ВСЕ РАБОТЫ, ОПИСАНЫЕ В ДАННОМ РУКОВОДСТВЕ, ДОЛЖНЫ БЫТЬ ВЫПОЛНЕНЫ ОПЫТНЫМИ СПЕЦИАЛИСТАМИ, ПРОШЕДШИМИ ОБУЧЕНИЕ И ПРАКТИКУ ПО УСТАНОВКЕ, МОНТАЖУ И ТЕХНИЧЕСКОМУ ОБСЛУЖИВАНИЮ ВЕНТИЛЯЦИОННЫХ УСТАНОВОК.

НЕ ПЫТАЙТЕСЬ САМОСТОЯТЕЛЬНО УСТАНОВИТЬ ИЗДЕЛИЕ, ЭТО НЕБЕЗОПАСНО И НЕВОЗМОЖНО БЕЗ СПЕЦИАЛЬНЫХ ЗНАНИЙ.

Перед монтажом убедитесь, что корпус не содержит посторонних предметов, например, пленки или бумаги.

Стена для монтажа установки должна иметь ровную поверхность. Монтаж установки на неровной поверхности может привести к перекосу корпуса установки и препятствовать надлежащей эксплуатации.

При проведении монтажа обеспечьте доступ к установке для проведения работ по обслуживанию или ремонту.

Минимальные расстояния установки от поверхностей

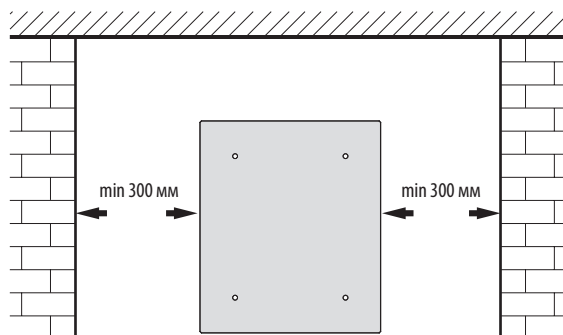

Шаблон для разметки отверстий

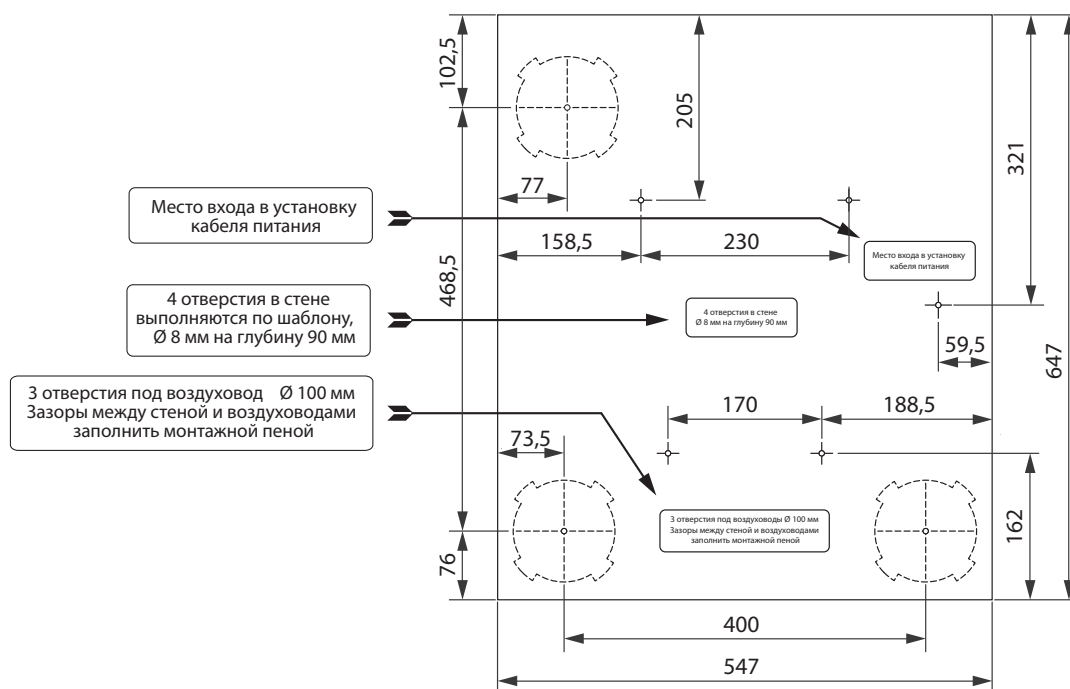

1. Разметьте и подготовьте отверстия в стене при помощи шаблона.

Закрепите шаблон на стене на необходимом уровне при помощи клейкой ленты.

Используя шаблон, сделайте метки под отверстия для воздуховодов, отверстия для крепежа установки и места выхода кабеля питания.

До начала монтажных работ проложите необходимые провода и кабели к месту крепления установки.

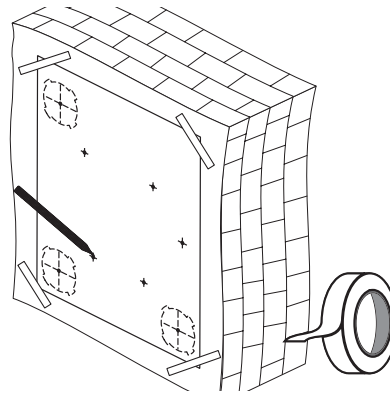

2. Снимите шаблон и высверлите два сквозных отверстия $\varnothing 105$ мм для круглых воздуховодов.

При монтаже установки с дополнительным вытяжным патрубком подготовьте нишу в стене для соединительного колена и прокладки прямоугольного воздуховода.

Соединительное колено, прямоугольный и круглые воздуховоды приобретаются отдельно.

Просверлите отверстия $\varnothing 8$ мм глубиной 90 мм для крепежа установки. Установите дюбели, удалите перфорированные вставки для воздуховодов из шаблона и закрепите шаблон на прежнее место с помощью клейкой ленты.

Подготовьте воздуховоды необходимой длины, учитывая толщину стены и выступ воздуховода за стену со стороны улицы (см. руководство по монтажу наружного вентиляционного колпака). Наружный вентиляционный колпак приобретается отдельно.

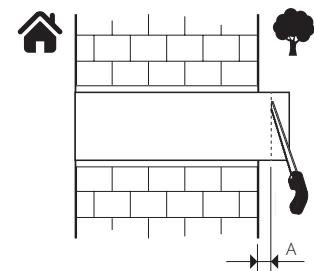
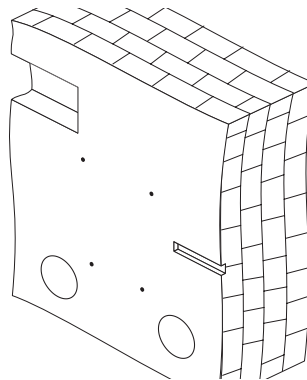

3. Прикрепите шаблон к стене. Вставьте круглые воздуховоды в соответствующие отверстия шаблона. Обеспечьте минимальный уклон воздуховода 3° вниз в сторону улицы для отвода конденсата.

Для монтажа установки с дополнительным патрубком поместите соединительное колено в подготовленную нишу в стене, совместив отверстие шаблона со стороной колена круглой формы. Присоедините к колену прямоугольный воздуховод.

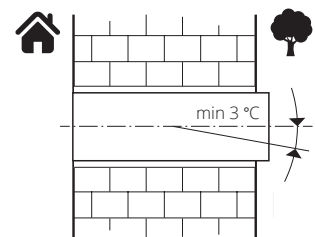
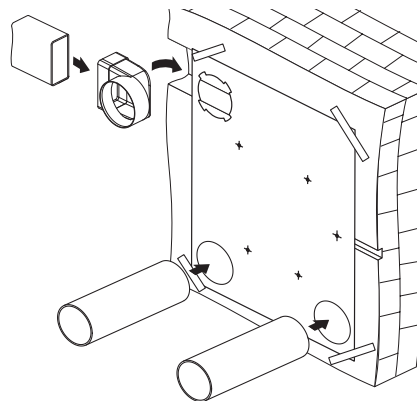

4. Заполните пустоты между воздуховодами и стеной монтажной пеной через специально предусмотренные технологические отверстия в шаблоне. После полного затвердевания монтажной пены снимите шаблон и удалите излишки пены. Срежьте выступающие части воздуховодов до плоскости стены.

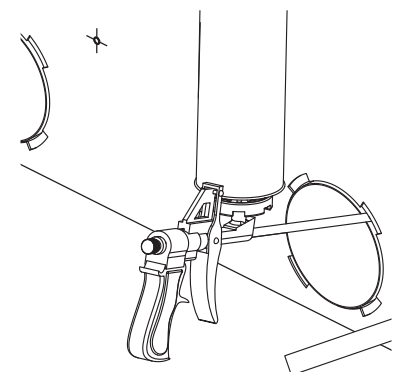
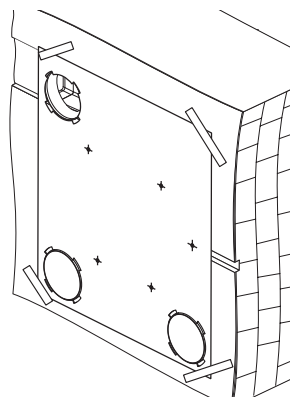

5. Для установки дополнительного вытяжного патрубка необходимо убрать заглушку на тыльной стороне установки.

Отвинтите винты, снимите заглушку и закрепите на ее месте патрубок при помощи винтов.

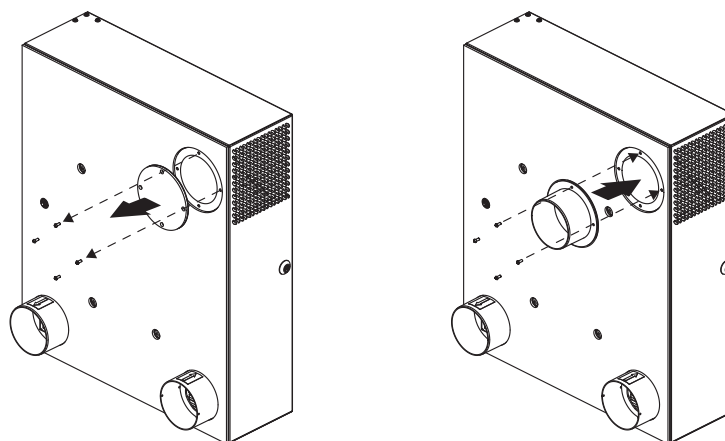

6. Вставьте трубку отвода конденсата и патрубки установки в соответствующие установленные в стене воздуховоды.

Откройте дверцу установки и извлеките рекуператор.

Снимите магнитную заглушку с вытяжной решетки, если дополнительный вытяжной патрубок не установлен.

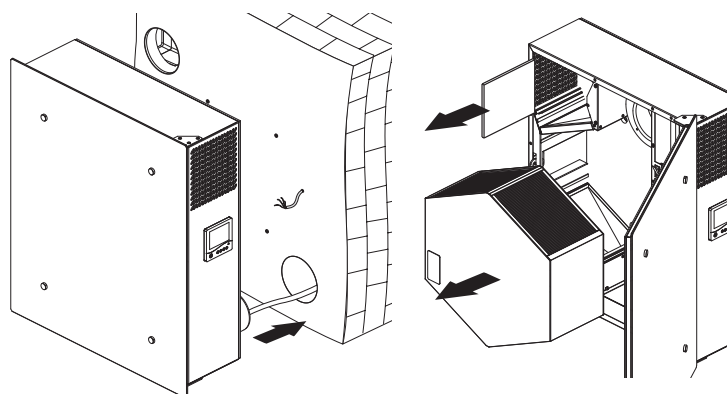

7. Закрепите установку на стене при помощи шурупов и дюбелей, входящих в комплект поставки.

Установите рекуператор на прежнее место и закройте дверцу установки.

Обрежьте часть трубки отвода конденсата, выступающую за воздуховод со стороны улицы на длину не более 10 мм.

Закрепите наружный колпак на внешней стене здания (см. руководство по монтажу внешнего вентиляционного колпака).

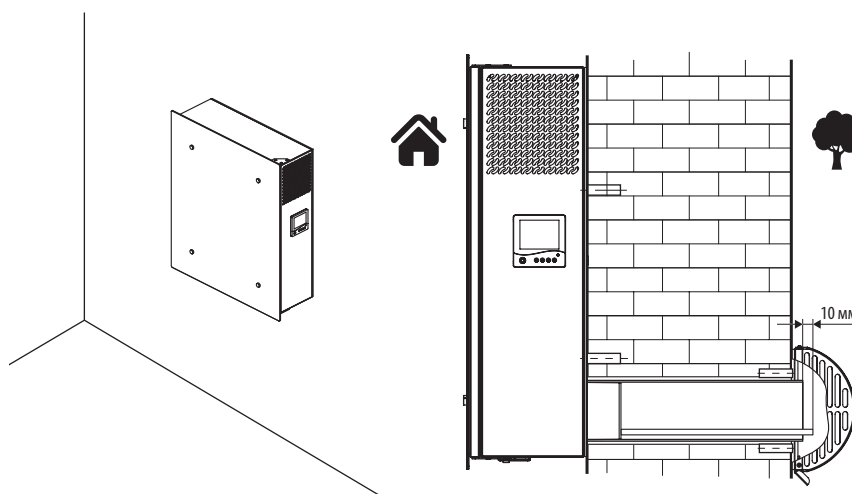

ПОДКЛЮЧЕНИЕ



ПЕРЕД ПРОВЕДЕНИЕМ ЛЮБЫХ РАБОТ С ИЗДЕЛИЕМ ЕГО НЕОБХОДИМО ОТКЛЮЧИТЬ ОТ ИСТОЧНИКА ЭЛЕКТРОЭНЕРГИИ. ПОДКЛЮЧЕНИЕ К ЭЛЕКТРОСЕТИ ДОЛЖЕН ВЫПОЛНЯТЬ КВАЛИФИЦИРОВАННЫЙ ЭЛЕКТРИК, ИМЕЮЩИЙ ПРАВО САМОСТОЯТЕЛЬНОЙ РАБОТЫ С ЭЛЕКТРОУСТАНОВКАМИ НАПРЯЖЕНИЕМ ДО 1000 В, ПОСЛЕ ИЗУЧЕНИЯ ДАННОГО РУКОВОДСТВА ПОЛЬЗОВАТЕЛЯ. НОМИНАЛЬНЫЕ ЗНАЧЕНИЯ ЭЛЕКТРИЧЕСКИХ ПАРАМЕТРОВ ИЗДЕЛИЯ ПРИВЕДЕНЫ НА НАКЛЕЙКЕ ИЗГОТОВИТЕЛЯ. ЛЮБЫЕ ИЗМЕНЕНИЯ ВО ВНУТРЕННЕМ ПОДКЛЮЧЕНИИ ЗАПРЕЩЕНЫ И ВЕДУТ К ПОТЕРЕ ПРАВА НА ГАРАНТИЮ.

Установка рассчитана на работу в однофазной электросети переменного тока 230 В / 50 Гц. Подключение установки к электросети осуществляется при помощи изолированных прочных и термоустойчивых проводников (кабеля, проводов) сечением не менее 0,75 мм².

Установка должна быть подключена через встроенный в стационарную сеть электроснабжения автоматический выключатель QF с электромагнитным расцепителем. Место монтажа внешнего выключателя QF должно обеспечивать свободный доступ для оперативного отключения установки. Ток срабатывания автоматического выключателя должен соответствовать току потребления установки (см. технические характеристики). Рекомендуемый номинальный ток автоматического выключателя 2,5 А. При выборе автоматического выключателя необходимо учитывать максимальную температуру нагрева проводников, которая зависит от типа, изоляции, длины и способа прокладки (в воздухе, в кабельных каналах, в стене).

Подключение дополнительных внешних устройств

- Подключение контакта системы автоматического пожаротушения (PK).
При подключении контакта системы автоматического пожаротушения уберите перемычку между клеммами 5 и 6. В этом случае подключение осуществляется при помощи нормально замкнутого сухого контакта, который при срабатывании по сигналу от пульта пожарной сигнализации размыкает цепь управления установкой и обесточивает ее.
- Подключение контакта внешнего устройства управления (Н).
В установке предусмотрено подключение нормально открытого контакта дополнительного внешнего устройства управления, например, датчика CO₂, датчика влажности, выключателя и т.д.. Контакт подключается к клеммам 7 и 8. При замыкании контакта установка переключается на максимальную скорость.

Дополнительно подключаемые внешние устройства не входят в комплект поставки.

Подключение контактов дополнительных внешних устройств на схеме показаны пунктиром.

Способы подключения установки к электросети

- Установка подключается к электросети через разъем на нижней стенке корпуса установки при помощи кабеля питания. Кабель приобретается отдельно.

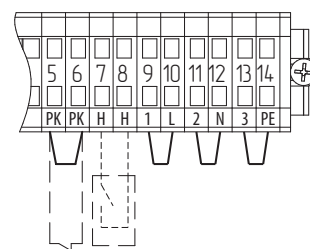

- Установка подключается к электросети через сальник на задней стенке корпуса при помощи кабеля питания согласно схеме подключения.

Для доступа к сальнику откройте дверцу установки, отвинтите винты, фиксирующие зашивку и снимите ее. Затем отвинтите винты, фиксирующие блок управления на перегородках корпуса, и отведите его в сторону. Заведите кабель в установку и подключите его к блоку управления, удалив на клеммной колодке перемычки контактов 9 и 10, 11 и 12, 13 и 14.

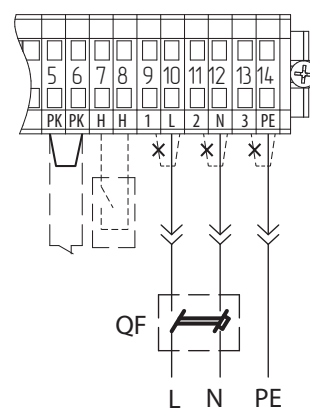

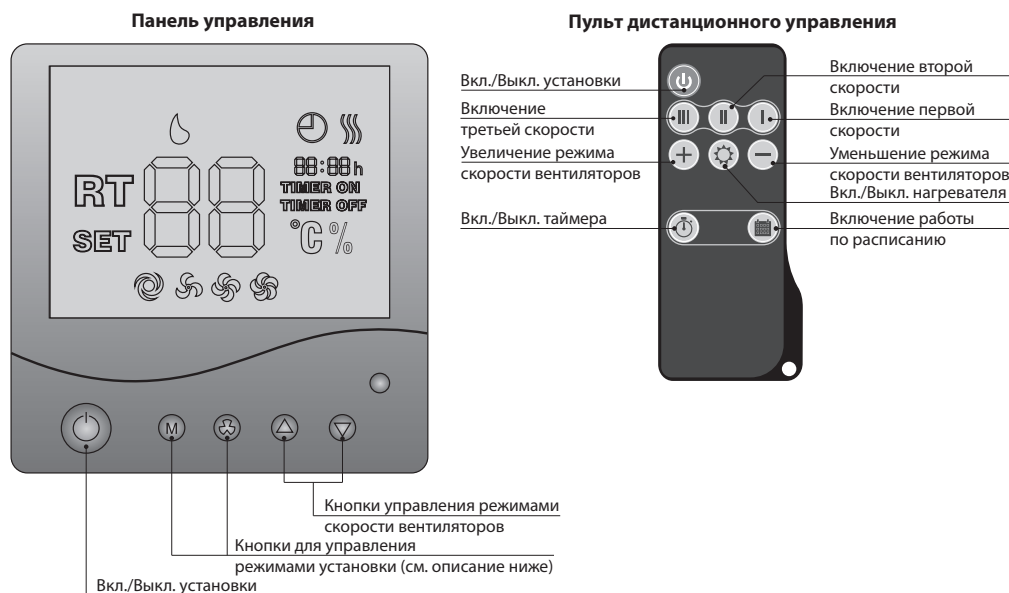

УПРАВЛЕНИЕ

Управление установкой осуществляется с помощью панели управления на корпусе установки и дистанционного пульта управления.





1. Включение \ Выключение установки.

Включение \ Выключение установки осуществляется:

- с панели управления — кнопкой Вкл./Выкл. установки ;
- с пульта дистанционного управления — кнопкой Вкл./Выкл. установки .





При выключенной установке дисплей панели управления отображает:

- Комнатную температуру;
- День недели;
- Время;
- Индикацию выключения ;
- В режиме продувки ТЭНов загорается индикатор **TIMER ON** и  (продувка), также включается обратный отсчет времени продувки (мин : с).









При включенной установке дисплей панели управления отображает:



- Комнатную температуру;
- День недели;
- Время;
- Индикатор скорости вентиляторов ;
- Состояние таймера;
 - При включенном таймере загорается индикатор **TIMER ON**;
 - При выключенном таймере загорается индикатор **TIMER OFF**;
- Состояние нагревателя. При включенном нагревателе загорается индикатор .

2. Управление режимами вентиляции установки.

Управление скоростями вентиляторов установки осуществляется:

- С панели управления: нажмите кнопку  для увеличения скорости или кнопку  для уменьшения скорости установки (1 скорость - 2 скорость - 3 скорость);
- С пульта дистанционного управления: нажмите кнопку  для увеличения скорости или кнопку  для уменьшения скорости установки (1 скорость, 2 скорость, 3 скорость);
- С пульта дистанционного управления: нажмите кнопку  для включения 1 скорости, кнопку  для включения 2 скорости и кнопку  для включения 3 скорости соответственно.





На дисплее панели управления отображается информация о текущей скорости вентиляторов:

- Горит индикатор  — режим «1 скор.»;
- Горит индикатор  — режим «2 скор.»;
- Горит индикатор  — режим «3 скор.».

3. Таймер.

Таймер предназначен для переключения вентиляторов на максимальную скорость с автоматическим возвратом на предыдущую скорость через установленное время, от 20 до 60 минут.





Включение/Выключение таймера осуществляется:

- на панели управления для включения таймера нажмите и удерживайте кнопку , затем нажмите кнопку . При однократном нажатии время работы таймера устанавливается 20 минут, каждое последующее нажатие увеличивает продолжительность работы таймера на 10 минут. Максимальная установка таймера — 60 минут. Для выключения таймера нажмите и удерживайте кнопку  в течение 3 с;
- на пульте дистанционного управления для включения таймера на 20 минут нажмите кнопку . Для отключения таймера выключите установку кнопкой .

4. Догрев приточного воздуха.

В установке, оснащённой электрическим нагревателем, предусмотрен догрев приточного воздуха в холодное время года. Нагреватель автоматически включится/выключится, если температура наружного воздуха будет ниже/выше установленного значения.

Для автоматического включения/выключения нагревателя догрева приточного воздуха:

- на панели управления нажмите и удерживайте кнопку , затем для включения/выключения нагревателя нажмите кнопку  / .
- на пульте управления для включения нагревателя нажмите кнопку , для выключения — кнопку .

ВНИМАНИЕ! ПОСЛЕ ВЫКЛЮЧЕНИЯ УСТАНОВКИ С РАБОТАЮЩИМ НАГРЕВАТЕЛЕМ ВЕНТИЛЯТОРЫ ПРОДОЛЖАЮТ РАБОТУ ДЛЯ ОБЕСПЕЧЕНИЯ ОХЛАЖДЕНИЯ НАГРЕВАТЕЛЯ, ЗАГОРАЕТСЯ ИНДИКАТОР . ВРЕМЯ РАБОТЫ ВЕНТИЛЯТОРОВ ДО ОТКЛЮЧЕНИЯ 0,5 - 2 МИНУТЫ В ЗАВИСИМОСТИ ОТ МОДЕЛИ УСТАНОВКИ.

5. Защита рекуператора от обмерзания.



Freshbox 100	Freshbox E1-100	Freshbox E-100
Если температура вытяжного воздуха после рекуператора ниже +5 °С (заводская настройка), приточный вентилятор работает со скоростью 25 % от максимальной, а вытяжной работает на максимальной скорости. При повышении температуры выше +5 °С установка переходит в прежний режим работы.		При температуре приточного воздуха ниже -3 °С нагреватель автоматически обеспечивает нагревание приточного воздуха так, чтобы средняя температура вытяжного воздуха после рекуператора была не ниже +5 °С.

6. Настройка параметров установки.

ВНИМАНИЕ!

**ИЗМЕНЕНИЕ НАСТРОЕК УСТАНОВКИ ПРИВЕДЕТ К ПОТЕРЕ ЗАВОДСКИХ НАСТРОЕК!
НАСТРОЙКА СКОРОСТЕЙ ВЕНТИЛЯТОРОВ ВОЗМОЖНА ТОЛЬКО НА ПАНЕЛИ УПРАВЛЕНИЯ!**

Режим настройки скорости вентиляторов.

На этапе наладки, производительность низкой, средней и высокой скорости приточного и вытяжного вентилятора можно плавно отрегулировать. Для входа в режим настройки производительности вентиляторов выключите установку, затем нажмите и удерживайте кнопку  на панели управления и удерживайте кнопку  в течение 3 секунд.



После входа в режим настройки на дисплее панели управления отображается индикатор **SET** и **%**.

- Выбор необходимой настраиваемой скорости осуществляется кнопками  и . При выборе настраиваемой скорости на дисплее будет отображаться индикация выбранной скорости ,  или .
- Для изменения производительности приточного вентилятора нажмите и удерживайте кнопку , затем нажмите кнопку  для увеличения или кнопку  для уменьшения скорости. Каждое нажатие кнопки  и  увеличивает или уменьшает скорость приточного вентилятора на 1 %. При нажатой кнопке  индикаторы дисплея отображают текущую производительность приточного вентилятора.
- Для изменения производительности вытяжного вентилятора нажмите кнопку , удерживая ее, регулируйте скорость  для увеличения и  для уменьшения. Каждое нажатие кнопки  и  увеличивает или уменьшает скорость вытяжного вентилятора на 1 %. При нажатой кнопке  индикаторы дисплея отображают текущую производительность вытяжного вентилятора. Для выхода из режима настройки скорости вентиляторов и сохранения изменений нажмите кнопку . Изменение скорости вентиляторов с пульта дистанционного управления не предусмотрено.

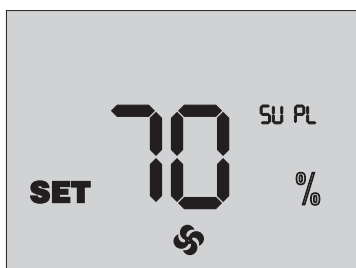

Для возврата к заводским настройкам войдите в режим настройки скорости вентиляторов, одновременно нажмите и удерживайте кнопки и в течение 3 секунд.

Заводские настройки скорости вентиляторов:

- 1 скор. — 30 %
- 2 скор. — 60 %
- 3 скор. — 100 %

7. Просмотр показаний датчиков температуры.

Для перехода в режим просмотра показаний датчика выключите установку, затем нажмите одновременно и удерживайте не менее 3 секунд кнопки и на панели управления.



В режиме просмотра показаний датчика загорается индикатор **SET** и **°C**.

- Для просмотра текущих показаний температур датчиков нажмите и удерживайте кнопку .



- Нажмите кнопку для отображения на дисплее панели управления кода исполнения платы контроллера и кода версии программного обеспечения.
- Для выхода из режима настройки датчика нажмите кнопку .

8. Сигнал о замене фильтров.

К моменту истечения срока эксплуатации фильтров (3000 часов) на дисплее панели управления, вместо температуры в рабочем режиме, отображается индикатор **F**, сообщающий о необходимости заменить фильтры.

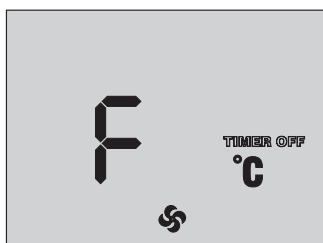

- При возникновении сигнала о замене фильтров **F** выключите установку кнопкой и отключите ее от сети питания. Затем замените фильтры (последовательность замены фильтров см. в разделе «Техническое обслуживание»).
- Затем включите установку кнопкой на панели управления или кнопкой на пульте дистанционного управления. После этого одновременно нажмите кнопки и для сброса наработки моточасов.

9. Установка даты и времени.







- Выключите установку.
- Для перехода в режим настройки даты и времени нажмите и удерживайте кнопку , затем нажмите кнопку на панели управления.
- Удерживая кнопку , выберите настраиваемый параметр кнопками и . В процессе настройки настраиваемый параметр мерцает.

Параметры настройки даты и времени расположены в следующем порядке:

1. Минуты;
2. Часы;
3. День недели;
4. Число;
5. Месяц;
6. Год.





- Затем на панели управления установите необходимое значение выбранного параметра кнопками и .
- Для выхода из режима установки даты и времени нажмите кнопку .

10. Режим работы по расписанию.





- Для включения режима работы установки по расписанию нажмите и удерживайте кнопку , затем нажмите кнопку  на панели управления. При включенном режиме работы по расписанию на дисплее загорается индикатор .
- Для выключения режима работы установки по расписанию нажмите и удерживайте кнопку , затем нажмите кнопку  на панели управления.
- С пульта дистанционного управления режим работы установки по расписанию включается/выключается кнопкой .
- Управление по таймеру имеет преимущество над работой по расписанию.

11. Настройка режима работы по расписанию.

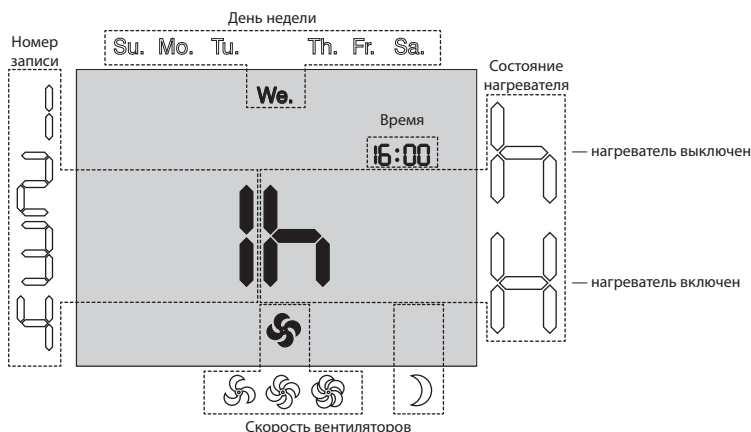





Для каждого дня недели существует четыре записи, для которых устанавливается время переключения установки на определенную скорость вентиляторов, включения или выключения нагревателя.





- Для перехода к настройкам работы по расписанию выключите установку с панели управления кнопкой  или с пульта дистанционного управления кнопкой .
- На панели управления нажмите и удерживайте кнопку , затем нажмите кнопку .



- Для выбора параметров настройки режима работы по расписанию удерживайте кнопку  и выберите кнопками  и  необходимый параметр.
- Кнопками  и  установите необходимое значение.

Параметры настройки работы по расписанию:

- Номер записи — для каждого дня недели предусмотрено четыре записи.
- День недели — установка дня недели.
- Состояние нагревателя — установка состояния нагревателя для текущей записи.  - нагреватель включен,  - нагреватель выключен.
- Скорость вентилятора — установка скорости вентилятора для текущей записи:  - Скор. 1,  - Скор. 2,  - Скор. 3,  - Выкл.
- Время — установка времени для текущей записи.

- Для копирования записей в следующий день нажмите и удерживайте кнопку  и нажмите . Копирование с воскресенья на понедельник невозможно.
- Для выхода из режима настройки расписания нажмите кнопку  на панели управления или кнопку  на пульте дистанционного управления.

Пример программирования режима работы по расписанию

По умолчанию режим работы по расписанию настроен для теплого времени года.

При настройке режима для холодного времени года необходимо установить состояние нагревателя .

День недели	Номер записи											
	1			2			3			4		
	Время начала	Режим	Сост. нагр.	Время начала	Режим	Сост. нагр.	Время начала	Режим	Сост. нагр.	Время начала	Режим	Сост. нагр.
Mo.	07:00	2 скор.	Выкл.	08:00	1 скор.	Выкл.	17:00	2 скор.	Выкл.	22:00	1 скор.	Выкл.
Tu.	07:00	2 скор.	Выкл.	08:00	1 скор.	Выкл.	17:00	2 скор.	Выкл.	22:00	1 скор.	Выкл.
We.	07:00	2 скор.	Выкл.	08:00	1 скор.	Выкл.	17:00	2 скор.	Выкл.	22:00	1 скор.	Выкл.
Th.	07:00	2 скор.	Выкл.	08:00	1 скор.	Выкл.	17:00	2 скор.	Выкл.	22:00	1 скор.	Выкл.
Fr.	07:00	2 скор.	Выкл.	08:00	1 скор.	Выкл.	17:00	2 скор.	Выкл.	22:00	1 скор.	Выкл.
Sa.	10:00	2 скор.	Выкл.	12:00	2 скор.	Выкл.	17:00	2 скор.	Выкл.	23:00	1 скор.	Выкл.
Su.	10:00	2 скор.	Выкл.	12:00	2 скор.	Выкл.	17:00	2 скор.	Выкл.	23:00	1 скор.	Выкл.

12. Аварии.

При возникновении аварии установка выключается, на дисплее панели управления отображаются индикаторы аварии. Перечень возможных аварий указан в таблице.

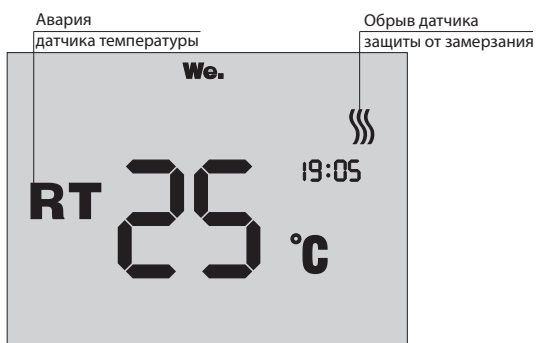

АВАРИЯ	ИНДИКАЦИЯ	СПОСОБ УСТРАНЕНИЯ
Авария датчика наружной температуры	RT	Обратитесь в сервисную службу.
Обрыв датчика защиты от обмерзания	RT ≡	Обратитесь в сервисную службу.

ТЕХНИЧЕСКОЕ ОБСЛУЖИВАНИЕ



ТЕХНИЧЕСКОЕ ОБСЛУЖИВАНИЕ ИЗДЕЛИЯ РАЗРЕШЕНО ТОЛЬКО ПОСЛЕ ОТКЛЮЧЕНИЯ ЕГО ОТ СЕТИ ЭЛЕКТРОПИТАНИЯ.

Техническое обслуживание установки необходимо проводить 3-4 раза в год, оно заключается в периодической очистке поверхностей от пыли, очистке и замене фильтров и сухой чистке вентиляторов.

Техническое обслуживание включает в себя общую чистку установки и следующие работы:

1. Техническое обслуживание фильтров (3-4 раза в год).

Грязные фильтры повышают сопротивление воздуха, что приводит к уменьшению подачи приточного воздуха в помещение. Фильтры необходимо очищать по мере засорения, но не реже 3-4 раз в год.

Извлеките загрязненные фильтры из установки.

Фильтр F8 очистите при помощи пылесоса.

Для очистки фильтров G4 извлеките их из рамок, сняв гибкие скобы, фиксирующие фильтры. Промойте фильтры водой и оставьте на просушку. После просушки соберите фильтры в обратном порядке.

Поместите фильтры в установку на прежнее место.

Фильтры необходимо заменить после двухразовой очистки. Для приобретения новых фильтров обратитесь к продавцу.

2. Техническое обслуживание рекуператора (1 раз в год).

Даже при регулярном техобслуживании фильтров на блоке рекуператора могут накапливаться пылевые отложения. Для поддержания высокой эффективности теплообмена необходимо регулярно очищать рекуператор. Рекомендуется периодическая сухая очистка рекуператора пылесосом с использованием щелевой насадки.

Извлеките загрязненный рекуператор из установки, очистите при помощи пылесоса, затем поместите в установку на прежнее место.

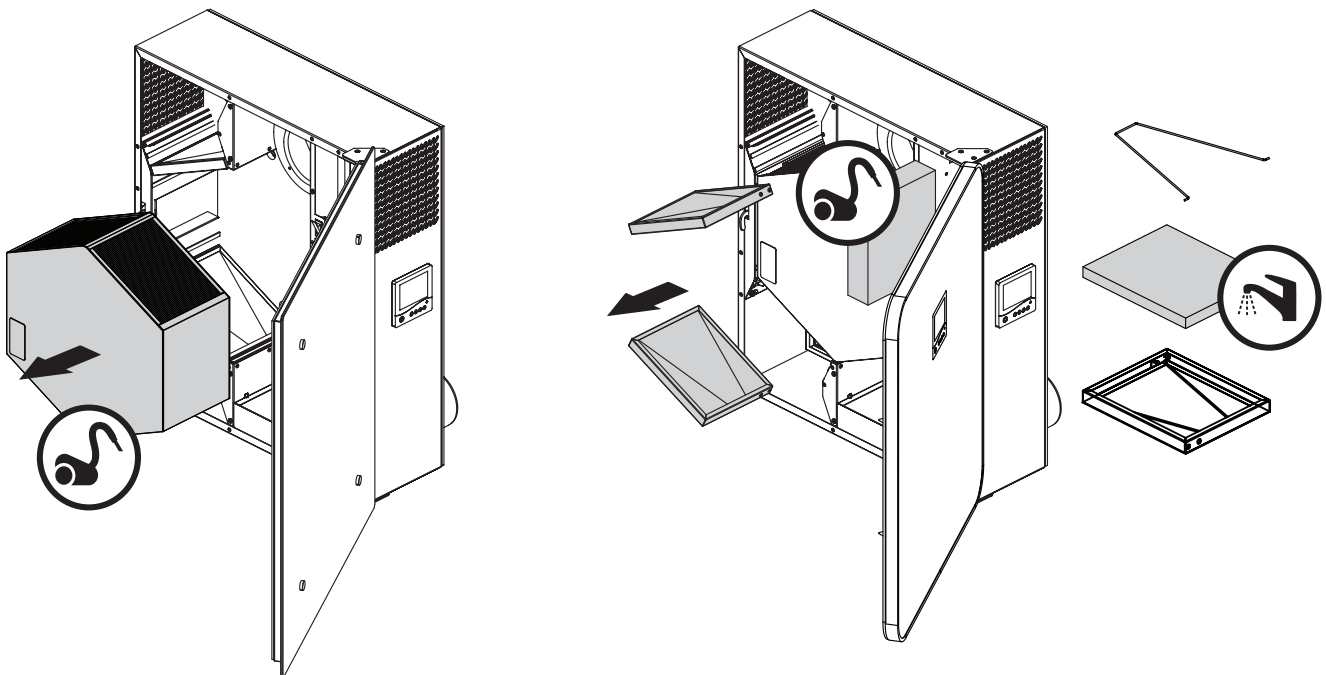

3. Техническое обслуживание вентиляторов (1 раз в год).

Даже при регулярном выполнении работ по техобслуживанию фильтров в вентиляторах могут накапливаться пылевые отложения, что приводит к уменьшению производительности установки и уменьшению подачи приточного воздуха в помещение. Очистите вентилятор при помощи ткани или мягкой щетки. Не применяйте для очистки воду, агрессивные растворители, острые предметы и т. д. во избежание повреждения крыльчатки.

4. Техническое обслуживание приточной решетки (2 раза в год).

Листья и другие загрязнения могут засорить приточную решетку и снизить производительность установки. Проверьте приточную решетку дважды в год, очищайте при необходимости.

5. Техническое обслуживание системы воздуховодов (каждые 5 лет).

Даже при регулярном выполнении всех выше указанных работ по техобслуживанию установки внутри воздуховодов могут накапливаться пылевые отложения, что приводит к снижению производительности установки. Техническое обслуживание воздуховодов состоит в их периодической очистке или замене.

УСТРАНЕНИЕ НЕИСПРАВНОСТЕЙ

Возникшая проблема	Вероятные причины	Способ устранения
Вентилятор (вентиляторы) не запускаются	Не подключена питающая сеть.	Удостоверьтесь, что питающая сеть подключена правильно, в противном случае устраните ошибку подключения.
Холодный приточный воздух	Засорился вытяжной фильтр.	Очистите или замените вытяжной фильтр.
	Обледенение рекуператора.	Проверьте наличие льда в рекуператоре. При необходимости остановите установку и подождите, пока лед растает.
	Неисправен нагреватель.	Обратитесь в сервисный центр.
Низкий расход воздуха	Засорились фильтры, вентиляторы или рекуператор.	Очистите или замените фильтры; очистите вентиляторы и рекуператор.
	Система вентиляции засорена или повреждена.	Проверьте открытие диффузоров и жалюзи, проверьте вытяжной зонт и приточную решётку и, при необходимости, очистите их; убедитесь, что воздуховоды не засорены и не повреждены.
Шум, вибрация	Засорились крыльчатки вентилятора.	Очистите крыльчатки вентиляторов.
	Ослаблена затяжка крепежных винтов вентиляторов.	Затяните крепежные винты.
Утечка воды	Засорилась трубка отвода конденсата.	Обратитесь в сервисный центр.

ПРАВИЛА ХРАНЕНИЯ И ТРАНСПОРТИРОВКИ

Хранить изделие необходимо в заводской упаковке в вентилируемом помещении при температуре от +5 °С до +40 °С. Наличие в воздухе паров и примесей, вызывающих коррозию и нарушающих изоляцию и герметичность соединений, не допускается.

Для погрузочно-разгрузочных работ используйте соответствующую подъемную технику для предотвращения возможных повреждений изделия.

Во время погрузочно-разгрузочных работ выполняйте требования перемещений для данного типа грузов.

Транспортировать разрешается любым видом транспорта при условии защиты изделия от атмосферных осадков и механических повреждений.

Погрузка и разгрузка должны производиться без резких толчков и ударов.

Не подвергайте изделие резким перепадам температур. Резкая смена температуры может вызвать конденсацию влаги внутри изделия и нарушить его работоспособность при включении. После перевозки или хранения при низких отрицательных температурах изделие рекомендуется включать не ранее, чем через 2 часа пребывания в рабочих условиях.

ГАРАНТИЯ ИЗГОТОВИТЕЛЯ

Изготовитель устанавливает гарантийный срок на изделие в течение 24 месяцев с даты продажи изделия через розничную торговую сеть, при условии выполнения пользователем правил транспортировки, хранения, монтажа и эксплуатации изделия.

В случае появления нарушений в работе изделия по вине изготовителя в течение гарантийного срока эксплуатации, пользователь имеет право на бесплатное устранение недостатков изделия посредством осуществления изготовителем гарантийного ремонта.

Гарантийный ремонт состоит в выполнении работ, связанных с устранением недостатков изделия для обеспечения возможности использования такого изделия по назначению в течение гарантийного срока эксплуатации. Устранение недостатков осуществляется посредством замены или ремонта комплектующих изделия или отдельной составляющей части такого изделия.

Гарантийный ремонт не включает в себя:

- периодическое техническое обслуживание;
- монтаж/демонтаж изделия;
- настройку изделия.

Для проведения гарантийного ремонта пользователь должен предоставить изделие, руководство пользователя с отметкой о дате продажи и расчетный документ, который подтверждает факт покупки.

Модель изделия должна соответствовать модели, указанной в руководстве пользователя.

По вопросам гарантийного обслуживания обращайтесь к продавцу.**Гарантия изготовителя не распространяется на нижеприведенные случаи:**

- непредоставление пользователем изделия в комплектности, указанной в руководстве пользователя, в том числе, демонтаж пользователем комплектующих частей такого изделия;
- несоответствие модели, марки изделия данным, указанным на упаковке изделия и в руководстве пользователя;
- несвоевременное техническое обслуживание пользователем изделия;
- наличие внешних повреждений корпуса (повреждениями не являются внешние изменения изделия, необходимые для монтажа изделия) и внутренних узлов изделия;
- внесение в конструкцию изделия изменений или осуществление доработок изделия;
- замена и использование узлов, деталей и комплектующих частей такого изделия, не предусмотренных изготовителем;
- использование изделия не по назначению;
- нарушение пользователем правил монтажа изделия;
- нарушение пользователем правил управления изделием;
- подключение изделия к электрической сети с напряжением, отличным от указанного в руководстве пользователя;
- выход изделия из строя вследствие скачков напряжения в электрической сети;
- осуществление пользователем самостоятельного ремонта изделия;
- осуществление ремонта изделия лицами, не уполномоченными на то изготовителем;
- истечение гарантийного срока эксплуатации изделия;
- нарушение пользователем установленных правил перевозки изделия;
- нарушение пользователем правил хранения изделия;
- совершение третьими лицами противоправных действий по отношению к изделию;
- выход изделия из строя вследствие возникновения обстоятельств непреодолимой силы (пожар, наводнения, землетрясения, войны, военные действия любого характера, блокады);
- отсутствие пломб, если наличие таковых предусмотрено руководством пользователя;
- непредоставление руководства пользователя с отметкой о дате продажи;
- отсутствие расчетного документа, который подтверждает факт покупки изделия.



ВЫПОЛНЯЙТЕ ТРЕБОВАНИЯ ДАННОГО РУКОВОДСТВА ПОЛЬЗОВАТЕЛЯ ДЛЯ ОБЕСПЕЧЕНИЯ ДЛИТЕЛЬНОЙ БЕСПЕРЕБОЙНОЙ РАБОТЫ ИЗДЕЛИЯ.



ГАРАНТИЙНЫЕ ТРЕБОВАНИЯ ПОЛЬЗОВАТЕЛЯ РАССМАТРИВАЮТСЯ ПОСЛЕ ПРЕДЪЯВЛЕНИЯ ИМ ИЗДЕЛИЯ, РАСЧЕТНОГО ДОКУМЕНТА И РУКОВОДСТВА ПОЛЬЗОВАТЕЛЯ С ОТМЕТКОЙ О ДАТЕ ПРОДАЖИ.

СВИДЕТЕЛЬСТВО О ПРИЁМКЕ

Комнатная вентиляционная реверсивная установка с регенерацией тепла и влаги

Freshbox _____ 100 _____

соответствует техническим условиям и признана годной к эксплуатации.

Установка соответствует Европейским нормам и стандартам, директивам о Низком напряжении и электромагнитной совместимости. Мы с ответственностью заявляем, что данный продукт соответствует требованиям Директивы Совета Европейского Экономического Сообщества 2004/108/ЕС, 89/336/ЕЕС, требованиям Директивы Совета по низковольтному оборудованию 2006/95/ЕС, 73/23/ЕЕС, а также требованиям маркировки СЕ Директивы 93/68/ЕЕС о тождественности законов Государств-участников в области электромагнитной совместимости, касающихся электрооборудования, используемого в заданных классах напряжения.

Данный сертификат выдан на основании испытаний, проведенных на образцах выше указанной продукции.

Клеймо приёмщика _____

Дата изготовления _____

СВИДЕТЕЛЬСТВО О ПОДКЛЮЧЕНИИ

Комнатная вентиляционная реверсивная установка с регенерацией тепла и влаги

Freshbox _____ 100 _____

подключена к сети в соответствии с требованиями данного руководства пользователя специалистом:

Компания: _____

Ф.И.О. _____

Дата _____ Подпись _____

ГАРАНТИЙНЫЙ ТАЛОН

Freshbox _____ 100 _____

ПРОДАВЕЦ

ДАТА ПРОДАЖИ

ПРЕДСТАВИТЕЛЬ НА ТЕРРИТОРИИ ЕВРОПЕЙСКОГО СОЮЗА

Blauberg Ventilatoren GmbH
Aidenbachstr. 52a,
D-81379 München,
Deutschland



BLAUBERG
Ventilatoren



Freshbox100_v2(2)_RU

